

# 디지털 키 서비스 소개

제네시스 디지털 키는 스마트폰과 NFC 카드 키로 사용 가능합니다. 스마트폰과 NFC 카드 키로 터치 제어와 근접 제어가 가능하고, 가족과 친구들에게 디지털 키를 공유할 수 있는 서비스입니다.

※ 터치 제어 : NFC를 사용하여 차량을 제어합니다. (도어 잠금/해제, 차량 시동/해제)

※ 근접 제어 : 블루투스를 사용하여 차량을 제어합니다. (도어 잠금/해제, 원격 시동/해제, 비상경보)

## 스마트폰

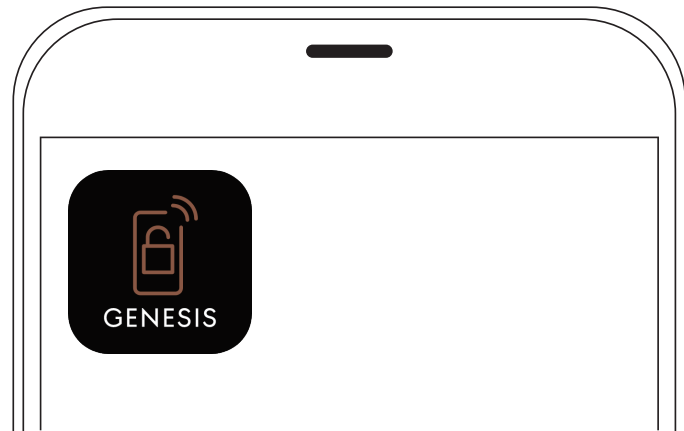

제네시스 디지털 키는 당사 내부 기준을 통과한 안드로이드 스마트폰에서만 사용 가능합니다.

※ 사용 가능한 스마트폰은 제네시스 웹사이트 ([www.genesis.com](http://www.genesis.com)) 에서 확인하실 수 있습니다.

## NFC 카드 키



스마트폰을 통한 디지털 키 사용이 불가능한 경우에는 NFC 카드 키를 통해 차량출입 및 시동을 걸 수 있습니다.

# 사용 가능 차량

제네시스 디지털 키는 GV80, G80에 트림/옵션 상관없이 모두 적용되며 향후 출시 신차에도 적용할 예정입니다.

※ 자세한 사양과 기본 적용 여부는 해당 차량 출시 시 안내될 예정이며, GV80 이전 모델 사용 불가  
 디지털 키는 스마트폰 앱 및 차량의 디지털 키 모듈 NFC 인식 도어핸들/무선충전기/인증제어기 이 함께 장착되어야 사용 가능합니다.

## 차량 명의를 따른 디지털 키 등록

차량 명의자	디지털 키 등록	비고
개인/단독 명의자	자동차등록증의 주 명의자로 등록 가능	
공동 명의자	자동차등록증의 주 명의자로 등록 가능	박준영 외 1인 / 박준영, 진재화 / 박준영 (50%), 진재화 (50%) → 박준영으로 입력 장애인 (주 명의자) + 공동 명의자 → 공동 명의자 (주 명의자) + 장애인 (공동 명의자) 로변경 ※ 자동차등록증의 주 명의자 변경은 해당 관공서로 문의 바랍니다.
중고차 구매자	자동차등록증의 주 명의자 명의 변경 완료 후 등록 가능	내비게이션을 조작하여 이전에 등록된 디지털 키를 삭제 → 차량번호, 차대번호를 입력
신차	차량번호만 입력해 사용 가능 이름, 전화번호는 회원 가입 정보 사용	
중고차	차량번호, 차대번호 입력해 사용 가능 이름, 전화번호는 회원 가입 정보 사용	
개인 사업자 및 비영리단체		차량 등록 확인이 어려운 개인사업자 및 기타 차량 보유 고객님은 법인 회원 (법인, 개인사업자 및 단체) 에 먼저 가입한 후, 차량을 법인 계정으로 배정하고 디지털 키 서비스를 사용할 수 있습니다. ※ 배정 후에 디지털 키 사용 매뉴얼 (법인) 을 확인하세요.

# 사용 가능 스마트폰

안드로이드 스마트폰에서만 사용 가능합니다.

제네시스 디지털 키 앱은 당사 내부 기준을 통과한

안드로이드 스마트폰에서만 사용 가능합니다.

- 안드로이드 OS 7.0 (Nougat) 이상 (2016-8-22일 배포), 블루투스 버전 4.2 이상, TEE (디지털 키 암호화 보안 영역) 지원 스마트폰
- 출시된 지 오래된 일부 스마트폰에서는 사용이 원활하지 않을 수 있습니다.
- 사용 가능한 스마트폰 모델은 제네시스 웹사이트 ([www.genesis.com](http://www.genesis.com)) 에서 확인할 수 있습니다.
  - Genesis.com → DIGITAL → 제네시스 디지털 키 → 스마트폰 호환 기종
- 스마트폰 단말별 NFC 안테나의 위치가 다르므로 위치 가이드를 참조하시기 바랍니다.
  - Genesis.com → DIGITAL → 제네시스 디지털 키 → 스마트폰 호환 기종
  - 각 스마트폰 제조사 고객센터

iOS 스마트폰은 NFC 카드 키만 사용 가능합니다.

iOS 스마트폰은 디지털 키 앱 지원 예정입니다.

- 애플사의 NFC 보안 정책에 따라 현재는 지원 불가합니다.
- 애플사의 정책이 변경되는 대로 서비스 지원 예정입니다.

## 스마트폰 명의에 따른 디지털 키 등록

스마트폰 명의자	디지털 키 등록	비고
개인/단독 명의자	본인 명의 스마트폰 한 개로 등록 가능	본인 명의 스마트폰 두 개 이상에서는 디지털 키 등록이 불가합니다. (키 복사 방지 정책) ※ 스마트폰을 변경하면 기존의 디지털 키는 사용할 수 없고, 변경된 스마트폰에서 디지털 키를 재등록/재공유해야 합니다.
타인/법인 명의자	타인/법인 명의 스마트폰은 등록 불가	

# 디지털 키 등록방법 - 스마트폰 키

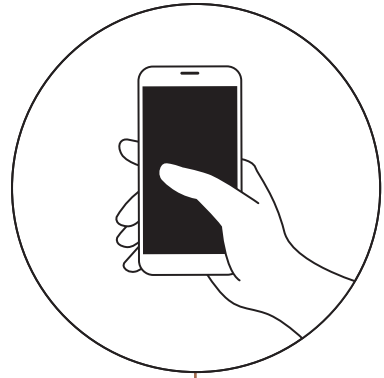

1

구글 플레이 스토어에서 '제네시스 디지털 키' 앱을 다운받고 회원 가입 및 디지털 키 서비스 가입을 완료하세요.  
차량 소유 여부 확인을 위해 디지털 키 앱에서 [차량 등록증 확인] 버튼을 선택합니다.

※ 자동차 등록증의 주 명의자와 스마트폰 명의를 일치하는 경우에만 등록이 가능합니다. (차량 도난 방지 및 보안 목적)

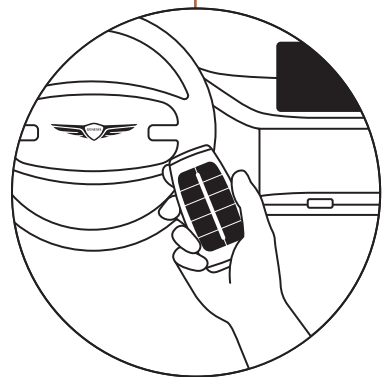
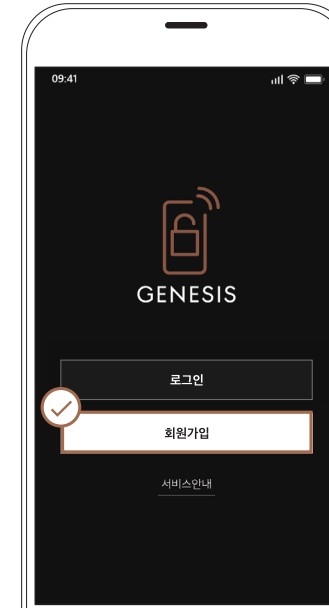

2

차량 연동을 위하여 차량에 탑승하여 스마트 키로 시동을 거세요.

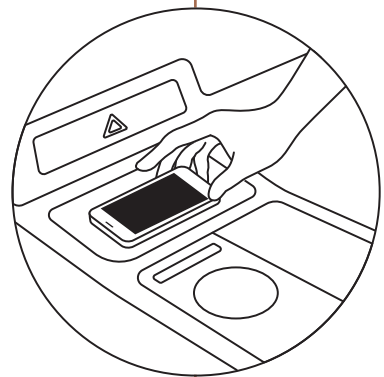

3

디지털 키 앱에서 [차량 ↔ 스마트폰 연동] 버튼을 누른 후, 스마트폰을 차량 내 무선 충전 패드 위에 올려주세요.



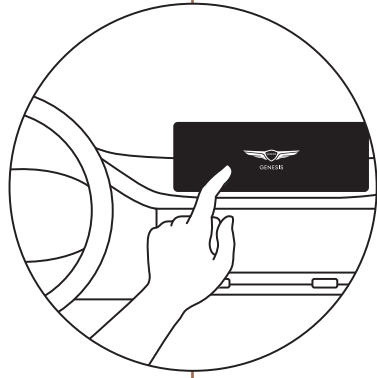

# 4

차량 내 내비게이션 화면에서

[설정] > [차량] > [디지털 키] > [스마트폰 키] > [저장]

버튼을 선택하여 등록을 완료해주세요.

등록이 완료되면,

스마트폰 터치 제어와 디지털 키 앱 사용이 가능합니다.

※ [스마트폰 키] > [저장] 버튼이 비활성화인 경우

이미 등록된 디지털 키 (스마트폰 키) 를 삭제 후 등록을 진행해 주십시오.

- 디지털 키 앱 오른쪽 상단의

[메뉴] > [안내 및 지원] > [사용하기] > [디지털 키 삭제] 를 참조해 주십시오.

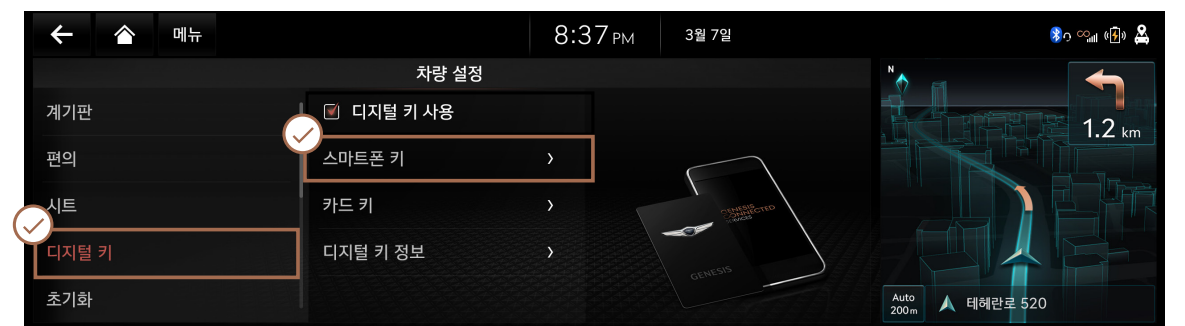
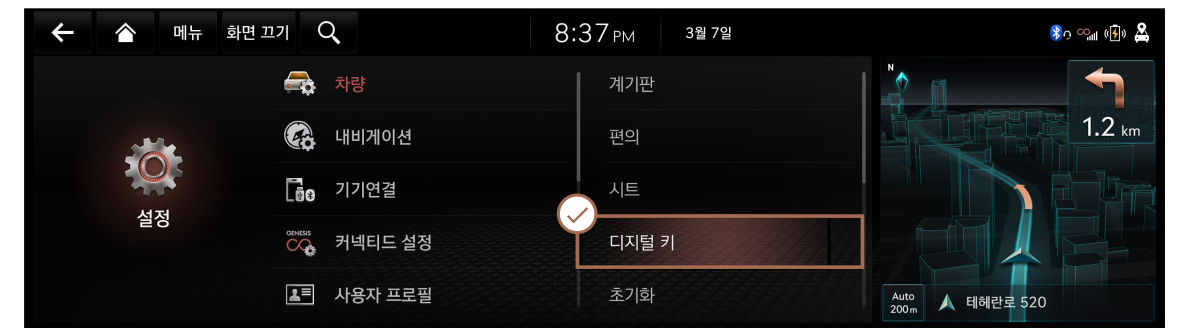
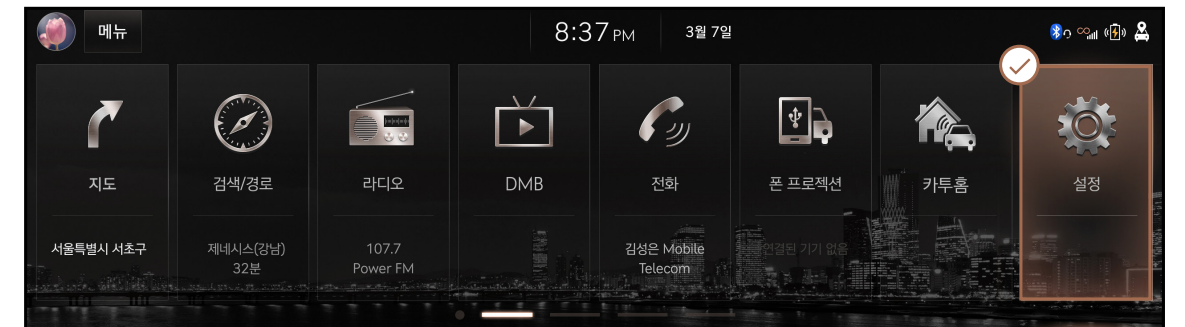

# G80, GV80 NFC 카드 키 등록방법

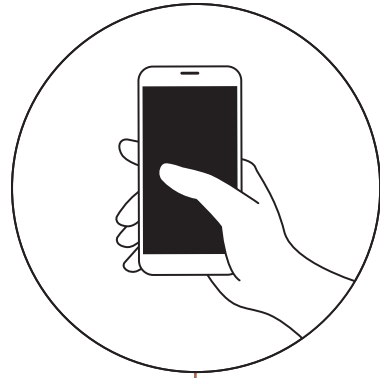

## 5

디지털 키 앱 오른쪽 상단의  
[메뉴] > [NFC 카드 키 등록 인증] 버튼을 확인해주세요.

- ※ 블루투스 : 차량과 스마트폰이 블루투스로 연결된 상태에서 인증합니다.
- ※ NFC : 스마트폰 NFC를 차량 도어 손잡이에 태그하여 인증합니다.



그 후, NFC 카드 키를 차량 내 무선 충전 패드 위에 올려주세요.

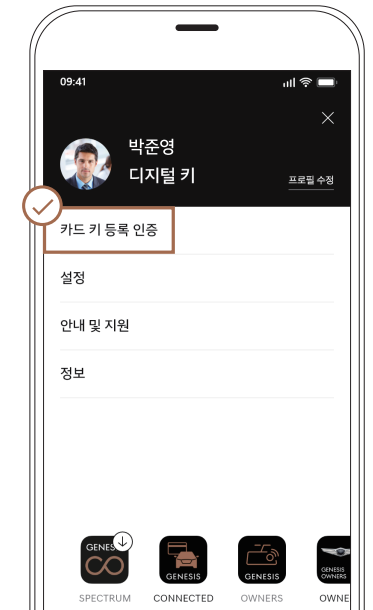



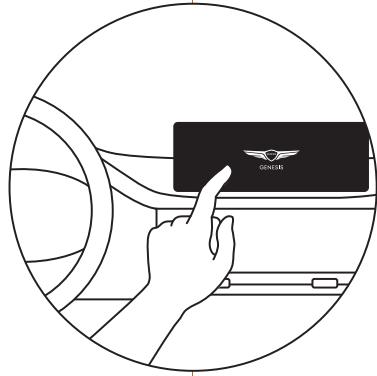

# 6

내비게이션 화면에서

[설정] > [차량] > [디지털 키] > [NFC 카드 키] > [저장]

버튼을 눌러 NFC 카드 키 등록을 완료해주세요.

등록이 완료되면, NFC 카드 키의 터치 제어가 가능합니다.

※ 한 대의 차량에는 1개의 NFC 카드 키만 등록 가능합니다.

※ [NFC 카드 키] > [저장] 버튼이 비활성화인 경우,

- 이미 등록된 디지털 키 (NFC 카드 키) 가 있으면 [저장] 버튼이 비활성화되어 있으므로 삭제 후 등록을 진행합니다.

- 디지털 키 앱 오른쪽 상단의 [메뉴] > [설정] > [디지털 키 삭제] 버튼을 선택해 주십시오.

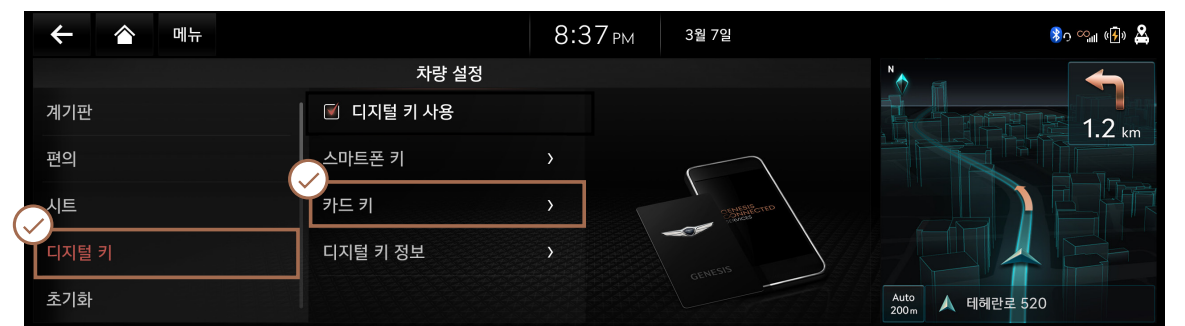
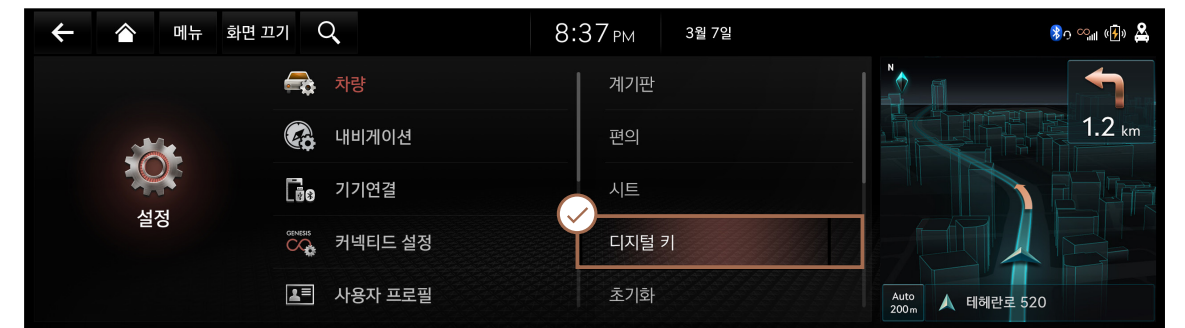
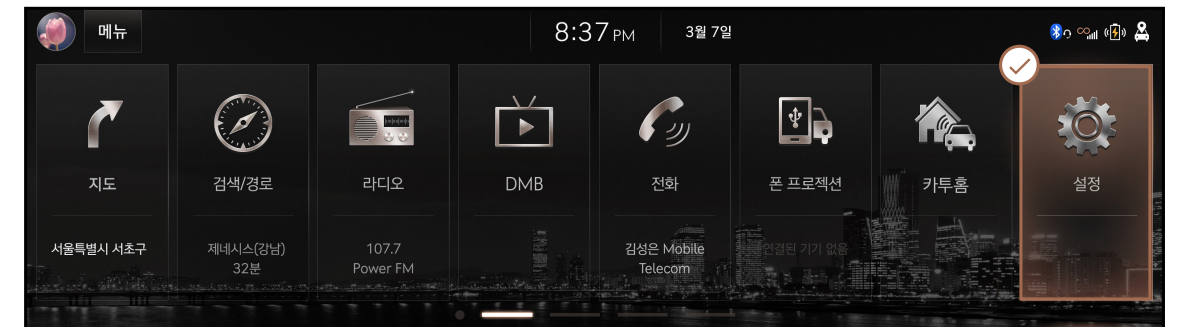

# THE NEW G70 NFC 카드 키 등록방법

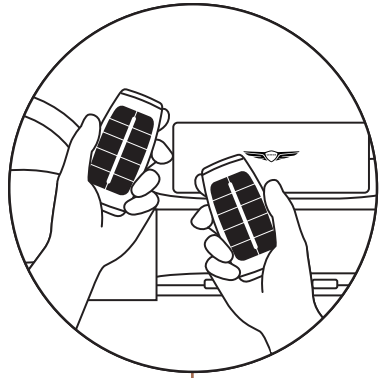

## 5

스마트 키 2개를 지참하여 차량에 차량에 탑승하세요.



그 후, NFC 카드 키를 차량 내 무선 충전 패드 위에 올려주세요.

※ NFC 카드 키 등록 중 '유효하지 않은 카드' 경고 메시지가 표시된 경우, 가까운 블루핸즈/직영사업소에서 교환 신청 바랍니다.

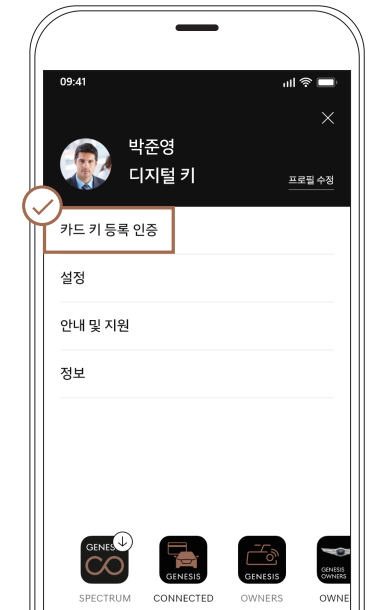



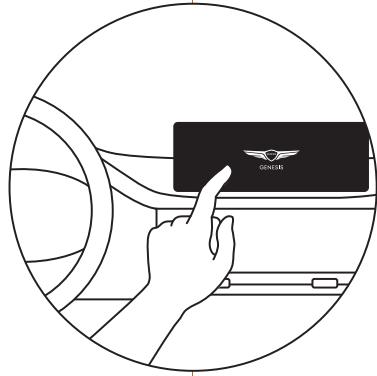

# 6

내비게이션 화면에서

[설정] > [차량] > [디지털 키] > [NFC 카드 키] > [등록]

버튼을 눌러 NFC 카드 키 등록을 완료해주세요.

등록이 완료되면, NFC 카드 키의 터치 제어가 가능합니다.

※ 한 대의 차량에는 1개의 NFC 카드 키만 등록 가능합니다.

※ [NFC 카드 키] > [등록] 버튼이 비활성화인 경우,

이미 등록된 디지털 키 (NFC 카드 키) 가 있으면 [등록] 버튼이 비활성화되어 있으므로 삭제 후 등록을 진행합니다.

- 디지털 키 앱 오른쪽 상단의 [메뉴] > [설정] > [디지털 키 삭제] 버튼을 선택해 주십시오.

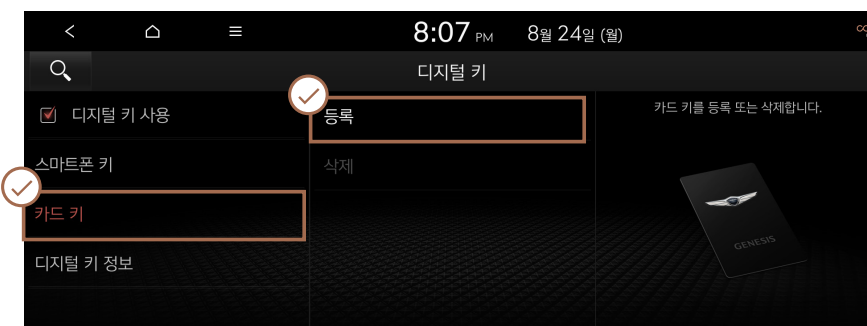
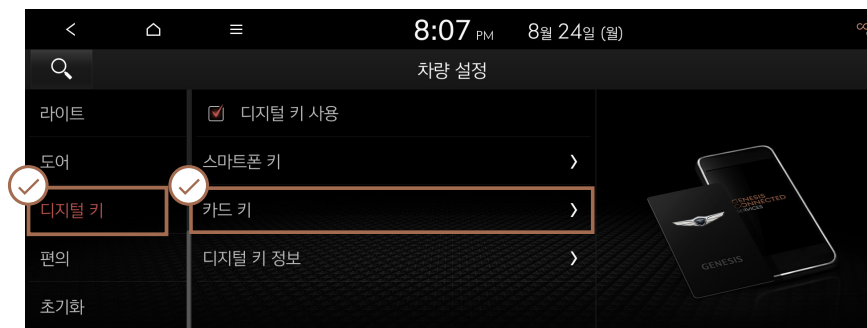
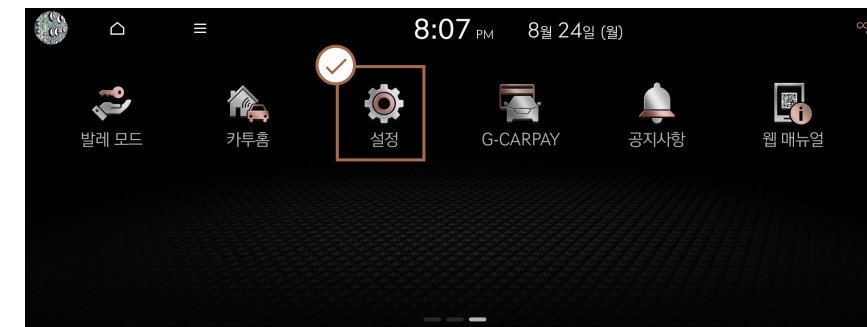
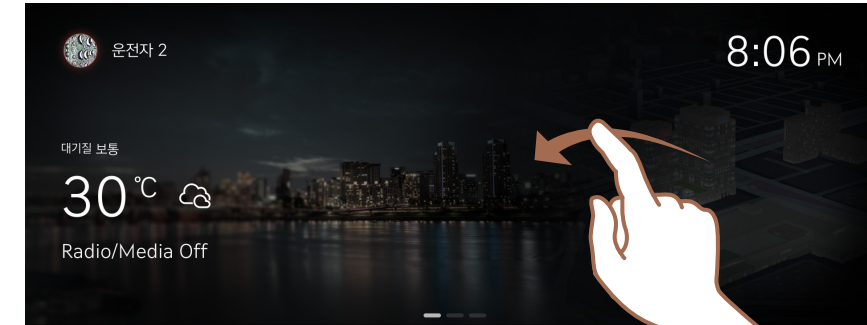

# 터치 제어-도어 잠금/해제

디지털 키 앱을 열지 않고도 스마트폰과 NFC 카드 키를 차량 도어 손잡이에 터치해 도어 잠금/해제가 가능합니다. 도어 손잡이에 스마트폰 뒷면을 2초간 터치하면 됩니다.

## 도어 잠금/해제 유의사항

- 도어를 여는 경우 30초 이내에 도어를 열지 않으면 다시 도어가 잠깁니다.
- 도어를 잠그는 경우 반드시 도어 바깥 손잡이를 잡아당겨 잠금 상태를 확인하세요.
- 세이프티 Unlock (키 2회 작동 시 잠금 해제) 적용된 차량은 아래와 같이 사용하십시오.
  - 한 번 터치할 경우 운전석 도어만 열리며, 4초 이내에 한 번 더 터치할 경우 모든 도어가 열림.
- NFC 인증에 실패한 경우, 스마트폰을 도어 손잡이로부터 10cm 이상 떼 후 다시 터치합니다.
  - 터치를 유지한 채 스마트폰 위치를 이동하는 것은 작동하지 않음.

## 스마트폰 관련 유의사항

- 디지털 키 등록과 주 사용 차량 설정이 완료된 스마트폰을 사용합니다.
- 스마트폰의 NFC 모드가 켜진 상태에서 사용합니다.
  - 삼성 : NFC 기본모드 / LG : NFC 읽기/쓰기 모드
- 반드시 스마트폰 화면이 켜져있고 화면 잠금이 해제된 상태에서 터치해야 합니다.

## 경보음이 울리고 도어가 잠기지 않는 경우

- 스마트 키를 차 안에 둔 상태.
- 차량 전원 [ACC] 또는 [ON] 상태.
- 한 개 이상의 도어 또는 엔진 후드, 트렁크가 열린 상태.
- 디지털 키 (스마트폰) 의 작동 안 된 경우.

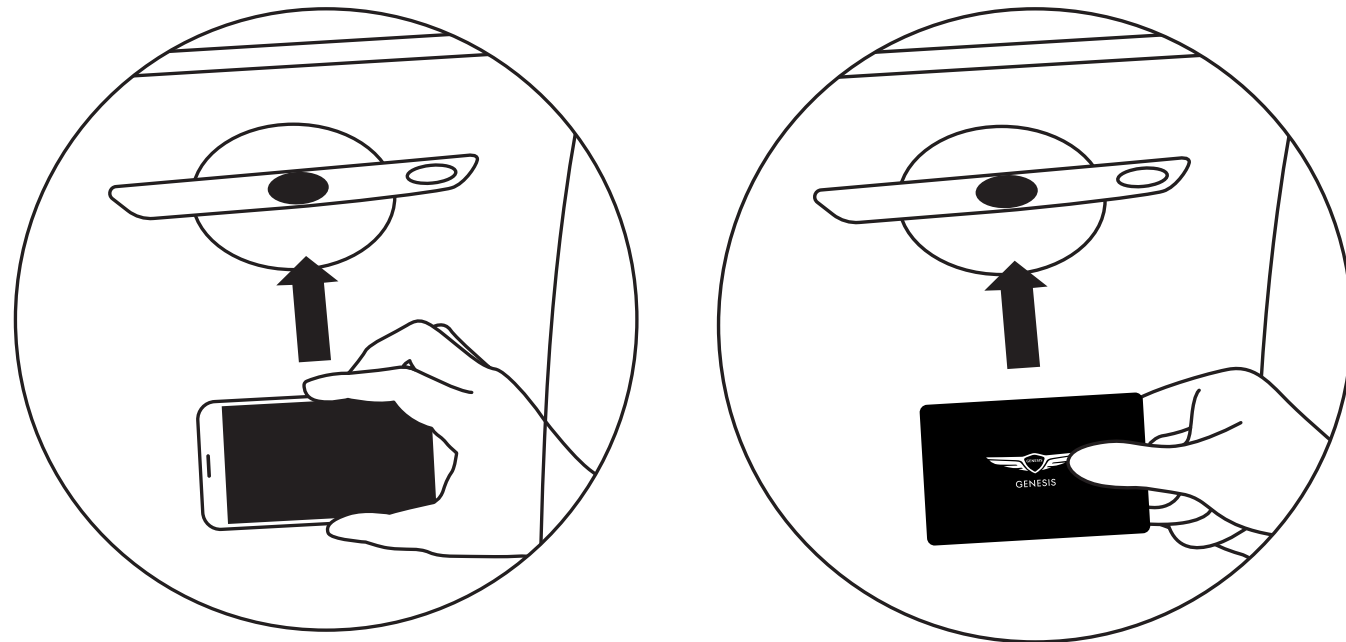

# 터치 제어-차량 시동

디지털 키 앱을 열지 않고도 스마트폰과 NFC 카드 키를 차량 내 무선 충전 패드 위에 올려두면 시동을 걸 수 있습니다.

## 차량 시동 유의사항

- 디지털 키가 무선 충전 패드에 올려져 있으면 차량 시동이 걸릴 수 있습니다.
- 차량 시동이 걸리면 차량이 자동으로 무선 충전 패드의 디지털 키 정보를 업데이트합니다. (5~20초)
- 스마트폰은 디지털 키 정보 업데이트 이후 자동으로 무선 충전 모드로 전환됩니다.

## 스마트폰 관련 유의사항

- 디지털 키 등록과 주 사용 차량 설정이 완료된 스마트폰을 사용합니다.
- 스마트폰의 NFC 모드가 켜진 상태에서 사용합니다.
  - 삼성 스마트폰 : NFC 기본모드 / LG 스마트폰 : NFC 읽기/쓰기 모드
- 반드시 스마트폰 화면이 켜져있고 화면 잠금이 해제된 상태에서 터치해야 합니다.

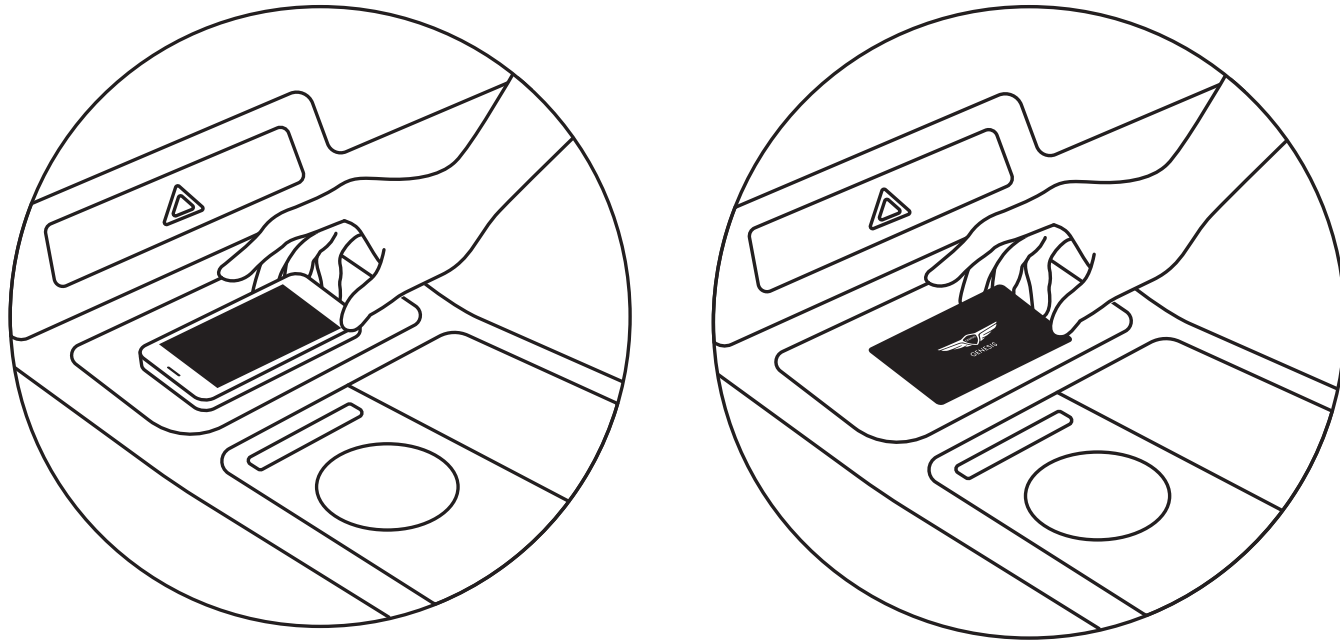

# 근접 제어



디지털 키 앱을 사용하여 약 10m 거리에서 도어 잠금/해제, 원격 시동, 비상경보, 트렁크 개폐 등 다양한 차량 제어를 할 수 있습니다.

## 원격 시동 유의사항

- [LOCK] 을 눌러 도어를 잠근 후 4초 이내 [REMOTE START] 을 누릅니다.
  - 차량 변속 버튼이 [P] (주차), 모든 도어, 트렁크, 후드가 닫힌 상태에서만 가능합니다.
  - 차량 시동이 걸리면 비상등이 깜빡입니다.
- 차량 전원이 켜진 상태에서 탑승하면 디지털 키를 무선 충전 패드에 올려놓습니다.
  - 30초 이내에 디지털 키를 올려놓지 않으면 차량 전원이 꺼집니다.
- 냉/난방 장치는 차량에 시동을 끄기 전에 설정된 상태로 작동이 됩니다.
- 원격 시동을 끄고자 할 경우에는 [REMOTE OFF] 를 누르면 시동이 꺼집니다.

## 근접 제어 유의사항

- [LOCK] 을 사용하는 경우, 도어 잠금 상태 (비상등 점멸, 도어 잠금 경고음 1회) 를 확인합니다.
- 차량과 가까워지면 디지털 키 앱에서 차량과 자동으로 연결을 시도합니다.
  - 연결이 완료되면 원격 제어 버튼이 활성화되고 실패할 경우 비활성화됩니다.
  - 차량과 가까워지면 연결 재시도 버튼을 누릅니다.
- 스마트폰 관련
  - 디지털 키 등록과 주 사용 차량 설정이 완료된 스마트폰을 사용합니다.
  - 스마트폰의 블루투스 모드가 켜진 상태에서 사용합니다.

# 디지털 키 공유



디지털 키 앱을 사용하면 **최대 3명**에게 디지털 키를 **공유**할 수 있으며 공유 기간 및 기능도 선택할 수 있습니다.

## 디지털 키 공유/삭제 유의사항

공유 받은 디지털 키를 재공유 하는 것은 불가능합니다.

- 단, 사용자가 공유한 디지털 키는 공유 기간과 상관없이 즉시 삭제할 수 있습니다.

공유 대상자의 스마트폰이 꺼져 있거나 메시지를 받지 못하는 경우 삭제되지 않을 수 있으나, 공유 대상자가 앱을 실행하거나 메시지를 받으면 자동으로 삭제됩니다.

# 디지털 키 삭제

디지털 키 앱을 사용하면 기존에 등록된 디지털 키를 쉽게 삭제 및 초기화할 수 있습니다.

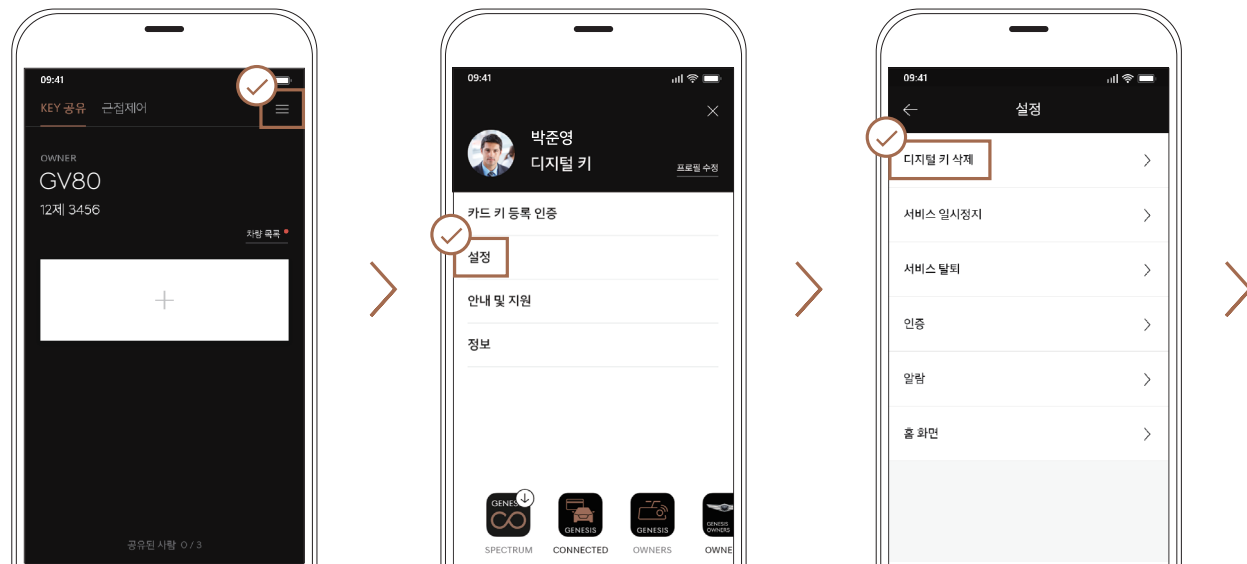

## 스마트폰

1. 디지털 키 앱 우측 상단 [메뉴] > [설정] > [디지털 키 삭제] 을 선택합니다.
2. 초기화할 차량 선택 및 암호 (지문 인증 시 지문 인증) 입력으로 디지털 키를 초기화합니다.

### ※ 디지털 키 삭제 유의사항

차량의 정비 등으로 차량에 등록된 디지털 키가 삭제된 경우, 소유자의 스마트폰 디지털 키 앱에서도 키 삭제가 필요합니다.

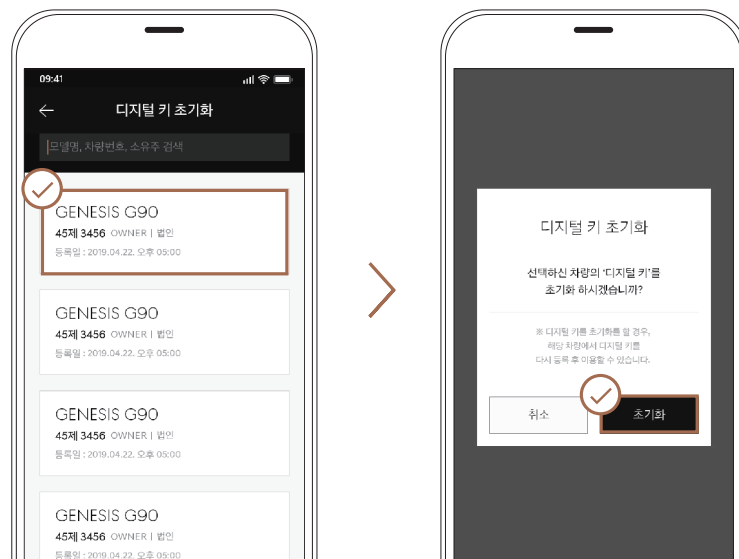

# 디지털 키 삭제

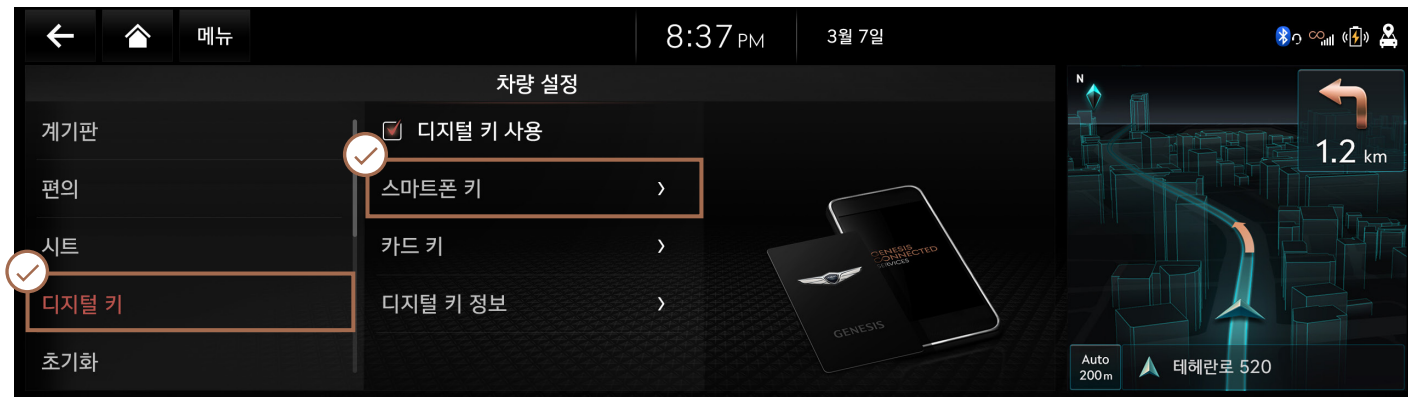
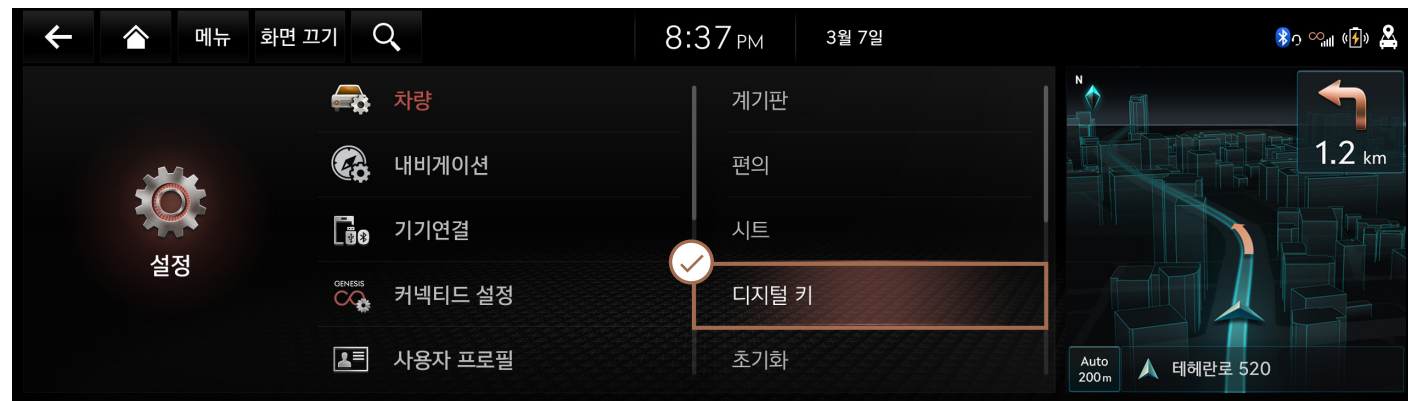

## 내비게이션

내비게이션 화면에서 [설정] > [차량] > [디지털 키] > [스마트폰 키] > [삭제] 을 선택합니다.



# 디지털 키 앱 보안 인증 및 재설치

## 앱 보안 인증 (지문 인증)

디지털 키 앱의 주요 기능인 디지털 키 공유, 초기화, 서비스 일시정지 및 해지 등은 보안 정책상 지문 인증을 통한 **2차 인증**이 필요합니다.

- 디지털 키 앱 우측 상단 [메뉴] > [설정] > [인증] > [지문 인증] 체크박스를 선택합니다.  
(지문 인증 초기 설정 : 사용 안 함)
- 스마트폰에 등록된 지문 정보가 없을 경우 지문 정보 등록 후 사용 가능합니다.
- 스마트폰이 지문 인증 기능을 제공하지 않을 경우 사용할 수 없습니다.

## 앱 재설치

스마트폰 변경, 앱 삭제로 디지털 키 앱을 **재설치**하는 경우 로그인하고 암호를 입력하면 사용이 가능합니다.

- 스마트폰을 변경하거나 앱을 삭제하면 앱을 재설치해야 합니다.
- 사용하시던 차량 및 공유 받은 차량이 보이지 않을 경우 고객센터로 문의하세요.
- 전화번호가 변경 시 제네시스 웹사이트 ([www.genesis.com](http://www.genesis.com)) 에 접속, 사용자 전화번호 변경 후 사용 가능합니다.

# 디지털 키 주의 사항

## 디지털 키 앱 및 NFC 카드 키 작동 유의사항

아래와 같은 상황에서는 디지털 키 앱과 NFC 카드 키가 작동하지 않습니다.

- 스마트폰이 차량과 멀어져 제어 가능한 거리를 벗어난 경우.
- 스마트폰 화면이 꺼지거나 화면 잠금이 되어 있는 경우.
- 스마트폰 설정의 NFC 또는 블루투스 기능이 꺼진 경우.
- 스마트폰 모바일 데이터 사용 꺼지거나 또는 비행기 모드 활성화된 경우.
- 스마트폰 배터리 또는 차량 배터리가 방전된 경우.
- 등록된 스마트폰 이외 다른 스마트폰에서 동일한 계정으로 로그인한 경우.
- 제네시스 디지털 키 계정 로그인 정보가 만료된 경우 → 재 로그인 필요.
- 스마트폰에서 디지털 키 앱이 삭제된 경우 → 앱 재설치 필요.
- 스마트폰 루팅 (탈옥), 앱에 대한 해킹 시도 등이 탐지된 경우.
- 다른 차량이나 물건, 신체 등에 가려 간섭이 되는 경우.
- 스마트폰 또는 NFC 카드 키를 다른 카드 등을 겹쳐 사용하는 경우.
- 스마트폰 또는 NFC 카드 키를 지갑 또는 홀더 등에 삽입한 채 사용하는 경우.
- 스마트폰 케이스가 무선통신을 사용하는 경우
- 스마트폰 케이스가 금속 재질이거나 두꺼운 경우.
- 실내 무선 충전 패드에 액세서리(메탈 무선충전기 플레이트 등)를 장착한 경우.

디지털 키가 등록된 스마트폰과 NFC 카드 키는 차량에 방치하지 마시고 항상 휴대해야 합니다. 등록된 스마트폰 또는 NFC 카드 키를 분실한 경우, 반드시 차량 내비게이션 메뉴에서 분실한 스마트폰 키 및 NFC 카드 키를 삭제해야 합니다.

## 디지털 키 앱 근접 제어 유의사항

아래와 같은 상황에서는 디지털 키 앱의 [근접 제어] 기능이 정상 작동하지 않을 수 있습니다. (작동 지연, 작동 거리 변경 등)

- 스마트폰 제조사의 기본 기능(일반통화/긴급통화/오디오/NFC 결제 등)을 실행 중인 경우.
- 스마트폰 무선 이어폰으로 통화 중인 경우.
- 스마트폰을 손으로 감싸는 경우.
- 스마트폰과 차량 사이에 장애물이 있는 경우.
- 간섭을 일으키는 다른 전자 장치를 주변에 두는 경우.
- 차량에 금속성 선팅지를 사용하는 경우.
- 주파수 혼선이 생기는 경우.
- 블루투스 기기 사용자가 많아 스마트폰의 블루투스 연결이 원활하지 않은 경우.
- 많은 사람이 밀집하여 스마트폰의 데이터 통신이 원활하지 않은 경우.

# 디지털 키 주의 사항

## NFC 카드 키 유의사항

---

- 차량 시동 후에는 반드시 NFC 카드 키를 무선 충전 패드에서 분리합니다.
  - 주행 중 NFC 카드 키를 무선 충전 패드에 방치하는 경우, NFC 카드 키가 손상될 수 있습니다.
- NFC 카드 키를 무선 충전 패드와 스마트폰 사이에 오랜 시간 충전하면 발열이 발생할 수 있습니다.
  - 스마트폰 케이스에 NFC 카드 키를 넣고 무선 충전하는 경우.
- NFC 카드 키를 고온의 환경에서 장시간 방치 시 변형/파손될 수 있습니다.
- NFC 카드키 보증기간은 신차 구매일로부터 1년 또는 주행거리 2만Km 중 먼저 도래한 시점까지입니다.
- NFC 카드 키는 제네시스 오너스몰을 통해 구매 가능합니다.